



Modele 1600E

Manuel de l'utilisateur



Tru-Align™ 

AtomicTime™ 

www.lathem.com

AVERTISSEMENT

Cet appareil a été testé et déclaré conforme aux limites imposées pour les appareils numériques de Classe A, conformément à l'Article 15 de la réglementation FCC.

Ces limites sont conçues pour assurer une protection adéquate contre les parasites dans le contexte d'une installation commerciale. Cet appareil produit, utilise et peut émettre de l'énergie dans la gamme des fréquences radio. S'il n'est pas installé et utilisé conformément aux instructions qui l'accompagnent, il peut parasiter les communications radio. Le fonctionnement de cet appareil dans une zone résidentielle est susceptible de produire des parasites; dans ce cas, l'utilisateur devra remédier à la situation à ses propres frais.

Attention : Tout changement ou toute modification autres que ceux expressément autorisés par la partie ayant la responsabilité de la conformité risquent d'annuler l'autorisation d'utilisation de cet appareil.

This digital apparatus does not exceed the class a limits for radio noise emissions from digital apparatus as set out in the radio interference regulations of the canadian department of communications.

Le présent appareil numérique n'émet pas de bruits radioélectriques dépassant les limites applicables aux appareils numériques de classe a prescrites dans le règlement sur le brouillage radioélectrique édicté par le ministère des communications du canada.



Lathem Time Corporation

www.lathem.com

(800) 241-4990

Le présent manuel d'utilisation contient les droits d'auteur de
LATHEM TIME CORP., avec tous droits réservés.

INTRODUCTION

Le Modèle 1600E

En utilisant la même technologie de la NASA employée pour donner l'heure, le modèle 1600E se synchronise sans fil avec l'Institut national des normes et de l'horloge atomique Technology à Boulder, Colorado. En plus de confirmer le temps quotidien, le 1600E ajuste automatiquement à l'heure d'été. Pas de fils, pas de soucis, et pas plus d'excuses pour être en retard.

À propos de votre horloge atomique

En plus d'une horloge régulière de temps à quartz, le modèle 1600E contient une antenne et une puce électronique. L'antenne reçoit le signal horaire officiel de l'Institut national des normes et de la technologie du gouvernement des États-Unis et la puce traduit le signal de temps et ajuste l'affichage de l'heure à l'heure correcte. Le modèle 1600E reçoit un signal de radio AM de 60 kilohertz basse fréquence de la station de radio WWVB maintenu par le National Institute of Standards and Technology (NIST). Le NIST, en utilisant son horloge atomique, est le chronomètre officiel des États-Unis et est situé à Boulder, Colorado. Le modèle 1600E fonctionnera partout où il peut recevoir le signal WWVB du NIST. Ce signal est diffusé à atteindre à travers le continent américain et dans les régions du Canada et du Mexique. Pour en savoir plus sur la technologie de correction de temps NIST utilisée dans le modèle 1600E, vous pouvez visiter: <http://www.nist.gov/pml/div688/>

Caractéristiques

Principales applications : Paie / Cout de Revient / Étampe pour document

- Tru-Align™ Technologie
- Lumière Interne
- Horloge enregistreuse à quartz
- Fonction de l'horloge atomique
- Imprimante matricielle
- Calendrier perpétuel
- Passage automatique à l'heure d'été
- 4-Modes d'impression
 - Automatique
 - Semi-automatique
 - Manuel
 - Tru-Align
- Impression en 4 langues
- Format 12 ou 24 heures
- Réglage en minutes ou en 10e, 60e, 100e ou 5/100e d'heures
- Possibilité d'imprimer l'année avec 2 ou 4 chiffres
- 13 commentaires préprogrammés
- Affichage numérique ACL (date, heure, minutes, jour de la semaine)
- Position d'impression réglable
- Imprime les secondes

Précautions :

Ne pas utiliser dans des lieux qui sont :

- humides ou poussiéreux;
- exposés à la lumière solaire directe;
- exposés à des vibrations intenses ou continues;
- en dehors de la plage de température allant de -5°C à 45°C (25°F à 113°F);
- affectés par des produits chimiques ou de l'ozone.

Placez l'horloge enregistreuse près d'une prise de courant murale de façon à ce qu'elle soit facilement accessible pour débrancher l'appareil.

Ne posez pas d'objet lourd sur l'horloge, et n'appuyez pas sur son boîtier en exerçant une forte pression. Ceci pourrait détraquer le mécanisme et présenter un danger, spécialement si l'horloge est accrochée au mur.

Lithium battery contains perchlorate material - special handling may apply.

Please go to web site <http://www.dtsc.ca.gov/hazardouswaste/perchlorate> for information about proper methods of disposal.

Accessoires

- VIS6011 - Cassette à ruban (Noir)
- VIS6008 - Cassette à ruban (Violet)
- VIS6007 - Cassette à ruban (Rouge)
- E16 - Cartes de Temps (Semaine) Avec TruAlign
- 25-9EX - Classeur pour cartes de temps, Capacité de 25

Pour toute question concernant le fonctionnement de cette horloge, ou pour commander des fournitures et accessoires, s'il vous plaît contacter Agence Hurtubise au (866)437-1376 ou visitez www.agencehurtubise.com.

CONTENU DE L'EMBALLAGE

En plus de votre 1600E et de l'adaptateur Électrique:

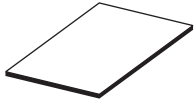

Manuel de l'Utilisateur



Clé



Vis pour montage mural (2 pcs.)

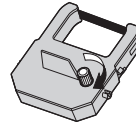

Cassette à ruban (installée à l'usine)

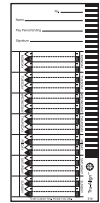

Échantillon de cartes de temps Semaine TrueAlign

APERÇU

<Vue de l'avant>

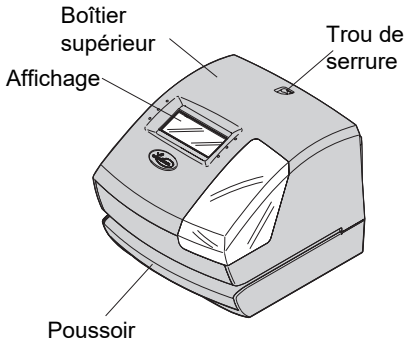

<Boîtier enlevé>

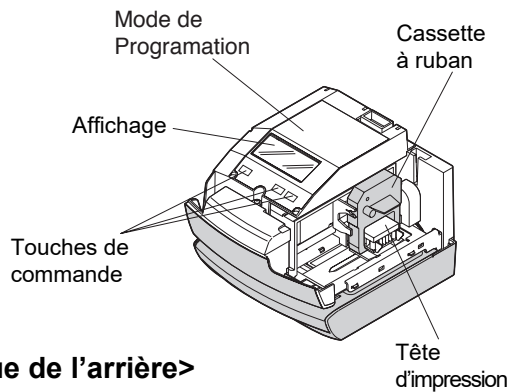

<Vue de l'arrière>

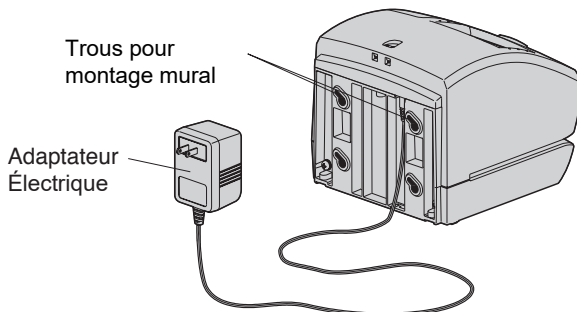

CONFIGURATION RAPIDE

REMARQUE : Retirez le **TAMPON DE PROTECTION** avant d'enficher l'adaptateur C.A. dans la prise de courant C.A.

Pour régler votre horloge enregistreuse, faites ce qui suit :

Étape 1

Déverrouillez la clé et retirez le boîtier supérieur.

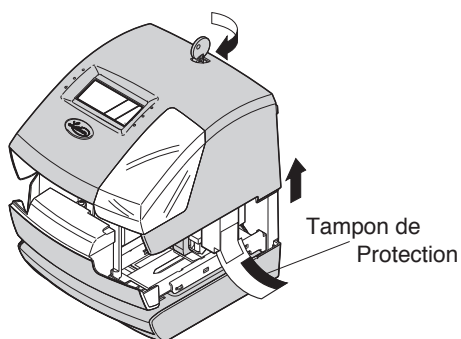

Étape 2

Retirez le **TAMPON DE PROTECTION** et enfichez l'adaptateur C.A. dans l'horloge enregistreuse.

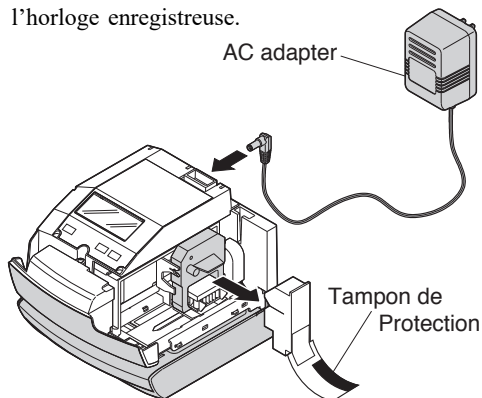

Étape 3

Enfichez l'adaptateur C.A. dans la prise de courant et programmer l'horloge.

Voir les instructions détaillées de programmation sur la page suivante.

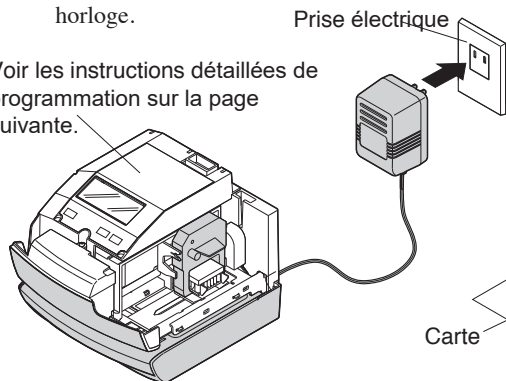

Étape 4

Remplacez le boîtier supérieur et verrouillez. Insérez une carte.

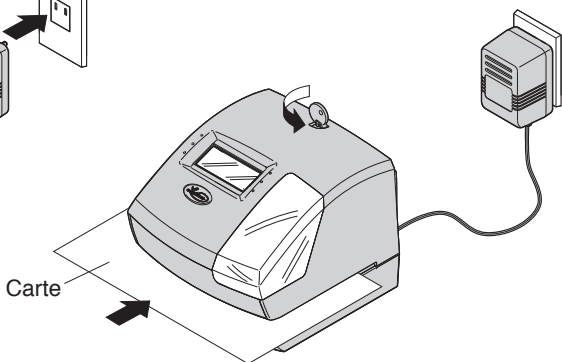

MONTAGE AU MUR

Attention : Les vis fournies sont prévues pour une utilisation dans un mur de bois épais ou sur une poutre en bois. Ne pas les utiliser sur un autre matériau. Les autres matériaux risquent de ne pas pouvoir supporter le poids de l'horloge enregistreuse.

Tout comme avec une radio AM, le modèle 1600E peut être positionné pour une réception optimale. Par exemple, il est préférable de placer dans la direction de la tour, au Colorado (USA).

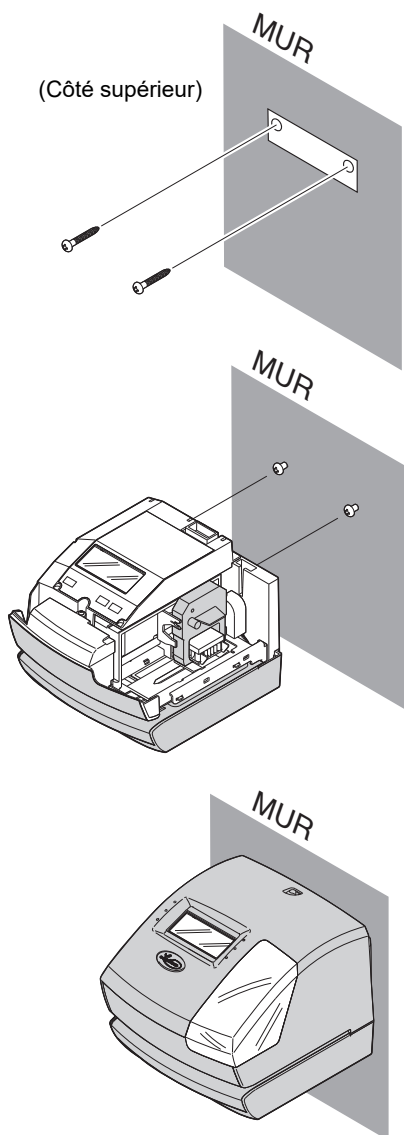

Étape 1

Installez les vis de montage mural fournies dans un mur en utilisant le modèle **situé sur la façade arrière de l'intérieur**. Soyez sûr de garder environ 6 mm de la tête de vis à l'écart de la paroi.

Étape 2

Déverrouillez le boîtier supérieur avec la clé et retirez-le. Fixez ensuite l'appareil au mur.

Étape 3

Remettez le boîtier et verrouillez-le.

PROGRAMMATION DE L'HORLOGE

Pour accéder au mode de réglage d'un programme, enfichez l'adaptateur C.A. dans la prise de courant C.A. et enlevez le boîtier supérieur. Appuyez une seule fois sur la touche **SELECT**. L'horloge passe alors au mode de programmation et un «▲» apparaît sur l'affichage à l'endroit de l'« HEURE ».

L.C.D.

'AA BB-CC'

Reference for programming

PRINT ORDER

Y=Year	1.M.D.H.Min	10.M.D
M=Month	2.D.M.H.Min	11.DOW.D.M.Y
D=Date	3.M.D.Y.H.Min	12.C.M.D.Y
DOW=Day of the week	4.D.M.Y.H.Min	13.C.D.M.Y
H=Hour	5.Y.M.D.H.Min	14.C.Y.M.D
Min=Minute	6.Y.M.D.H.Min.S	15.M.D.Y.C
S=Second	7.D.H.Min	16.D.M.Y.C
C=Comment	8.DOW.D.H.Min	17.Y.M.D.C
	9.Y,M,D	18.C.D.H.Min
		19.DOW.M.D.Y.H.Min

DISPLAY

AA:Sec.	AA:Year	1.12hour
BB:Hour	BB:Month	2.24hour
CC:Min.	CC:Date	

PRINT STYLE

1.2Digits	BB:Hour	1.ZERO	1.RCVD
2.4Digits	1.12hour	Disabled	2.SENT
	2.24hour	Enabled	3.IN
	CC:Minute		4.OUT
	1.1/60		5.CFMD
	2.1/100		6.FILED
	3.1/20		7.PAID
	4.1/10		8.USED
			9.FAXED
			10.VOID
			11.ORIGN
			12.APR'D
			13.CMPL'D

LANGUAGE

- 1.ENGLISH
- 2.FRENCH
- 3.SPANISH
- 4.PORTUGUESE

TIME

▲	▲	▲	▲	▲	▲	▲	▲	▲
▲	▲	▲	▲	▲	▲	▲	▲	▲

PRINT ORDER

▲	▲	▲	▲	▲	▲	▲	▲	▲
▲	▲	▲	▲	▲	▲	▲	▲	▲

PRINT DIRECTION

- 1.Right
- 2.Left

PASSWORD

- 1.Eastern
- 2.Central
- 3.Mountain
- 4.Pacific
- 5.Other
- 6.No reception

DAYLIGHT SAVING TIME

AA:Year

BB:Month

CC:Date

PRINT ACTIVATION

- 1.Automatic
- 2.Semi-automatic
- 3.Manual
- 4.Tru-Align

SELECT

CHANGE

SET

*Adjust Print Position on bottom of clock to "back"

PRINT METHOD

Touches de commande

Modes de programmation

NOUVEAU!

Fonction des 3 touches de commande

SELECT : Vous pouvez choisir le mode de réglage du programme voulu en appuyant sur cette touche **SELECT**. Le mode de programmation choisi est indiqué par la marque «▲» sur l'affichage.

CHANGE : Lorsque vous enfoncez la touche **CHANGE**, vous pouvez augmenter la valeur

SET : Vous pouvez régler la valeur sélectionnée sur l'affichage en appuyant sur la touche **SET**. Enfoncez à nouveau cette touche **SET** pour revenir au mode de fonctionnement normal de l'horloge.

Configuration de l'Usine

IMPORTANT

Cette unité a été configuré à la Time Zone **Est**. Si cet appareil sera utilisé dans un autre fuseau horaire VOUS DEVEZ CHANGER LA ZONE HORAIRE avant utilisation. (Voir page 25 pour des instructions détaillées). *

Cet appareil a été pré-réglé pour effectuer des changements automatiques heure d'été (DST). Si votre emplacement ne respecte pas les changements DST Vous devez désactiver DST CORRECTION avant utilisation. (Voir page 24 pour des instructions détaillées). *

Item	Default Settings	Options	Page
Heure	Heure de L'Est	Changer l'heure	10
Date	Date	Changer Date	11
Format de l'heure	12 Heures AM/PM)	24 Heures	12
Ordre d'impression	Mois, Date, Heures, Minutes	19 Formats Disponibles	13
Année	2 (AA)	4 Chiffres (AAAA)	14
Heures	12 Heures	24 Heures	15
Minutes	0-60	1/10, 1/100, 1/20 d'heure	15
Print Leading Zero	Désactivé	Activé	16
Commentaires	RCVD (if set in Print Order)	13 Comments Available	17
Langue	Anglais	Francais, Espagnol, Portugais	18
Direction Impression	Gauche	Droit	19
Activation d'impression	Automatique	Semi-Automatique, Manuel, Tru-Align	19
*Démarrer l'heure d'été	2e Dimanche de Mars	Changer début, Désactivé	21
*Terminer l'heure d'été	lier Dimanche de Novembre	Changer Fin, Désactivé	23
*Fuseau Horraire	Heure de l'est	Central, Mountain, Pacific, Ajuster les minutes , Désactivé	25
Mot de Passe	Désactivé (0000)	Activé	27

UTILISATION TRU-ALIGN

À propos de Tru-Align

L'option Tru-Align unique du 1600E assure que les poinçons des employés sont parfaitement alignés sur la carte de temps. Le capteur de l'appareil lit des marques spéciales sur Tru-Align cartes de temps et imprime automatiquement lorsque la carte est correctement alignée. Ceci élimine poinçons désalignement et repiquage de lignes, et fournit une carte de temps propre et facile à lire.

Tru-Align Temps Cartes

Tru-Align nécessite l'utilisation d'une carte de temps spéciale Tru-Align de Lathem. Ces cartes contiennent des marques spéciales qui permettent à l'1600E d'imprimer automatiquement lorsque la carte est alignée, et Tru-Align est activé. Voir les instructions ci-dessous pour permettre Tru-Align. Un paquet de E16 hebdomadaire Tru-Align est inclus. Vous pouvez en acheter d'autres en communiquant avec Agence Hurtubise Inc 1 (866)437-1376

Activation Tru-Align

Par défaut, Tru-Align est Désactivé

Pour activer Tru-align, suivre deux étapes simples: 1. Régler la position d'impression Ajusteur - la position d'impression de réglage sur la bas des unités doit être réglé sur la position de retour indiquée par l'étiquette. (Voir page suivante).

2. Programmer Option d'activation - changer l'impression d'activation de l'option (4) Tru-Align. (Voir page 19).

Indicateur Tru-Align

Lorsque Tru-Align est activé, l'indicateur Tru-Align affichera sur le coin inférieur droit de l'écran LCD de l'appareil.



Utilisation de Tru-Align

Insérez des cartes de temps Tru-Align dans le 1600E avec les principaux repères d'alignement de côté. Le 1600E imprime automatiquement lorsque la carte est alignée dans la cellule d'impression. Si la carte est désalignée, ajuster la position de la carte légèrement jusqu'à ce que l'impression s'effectue.

Guide pour l'Alignement

Carte Spéciale Tru-Align

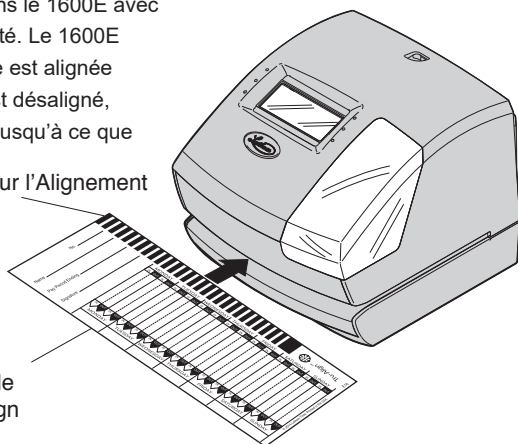

Configuration position Impression

Configuration position Impression

La position d'impression à partir du bord de la carte est réglable en appuyant et en faisant glisser le bouton de position d'impression situé sur le dessous extérieur droit de l'horloge. La distance maximale du bord de la forme d'impression est d'environ $1 \frac{3}{16}$ " (30mm) nécessaires pour les cartes de temps Tru-Align.

Situé sous le 1600E.

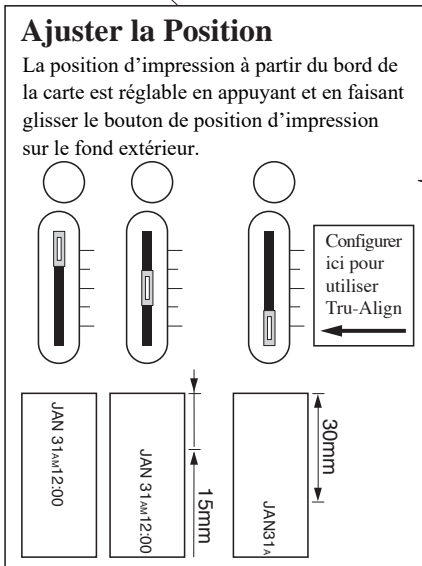

IMPORTANT: Si Tru-Align est activé, vous devez définir la position d'impression de réglage comme indiqué.) nécessaires pour les cartes de temps Tru-Align.

RÉGLAGE DU FORMAT DE L’AFFICHAGE

RÉGLAGE DE L’HEURE

Exemple : Changez l’heure de 10:08 à 10:09

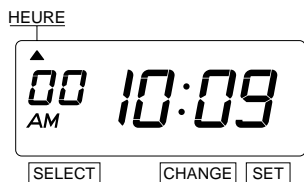
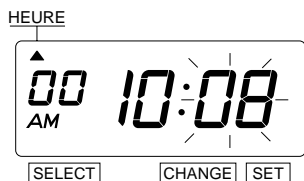
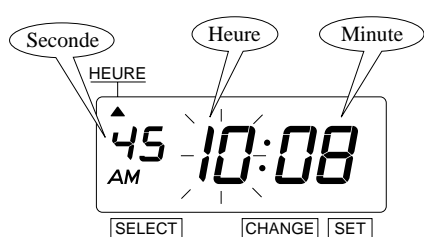

Étape 1

Appuyez sur la touche **SELECT** et placez la marque « ▲ » à l’emplacement de l’« HEURE ».

À ce moment-là, les chiffres de l’« Heure » clignotent. (Le clignotement signifie que ça peut être changé.)

Changez l’« Heure ».

Dans le cas de cet exemple, appuyez sur la touche **SET** parce que l’heure ne doit pas être changée.

Étape 2

Changez les « Minutes ».

Appuyez sur la touche **CHANGE** pour régler l’affichage à « 09 », puis appuyez sur la touche **SET**.

À ce moment-là, les « Secondes » commencent à défiler à partir de « 00 ».

Étape 3

Une fois que vous aurez réglé l’heure, appuyez sur la touche **SET** une fois de plus.

Le réglage de l’heure est terminé. Remplacez le boîtier et verrouillez.

IMPORTANT : Si vous ne faites pas l’étape 3 au complet, l’horloge n’imprimera pas.

RÉGLAGE DE LA DATE

Exemple : Changez la date du 20 octobre 2001 au 21 octobre 2001.

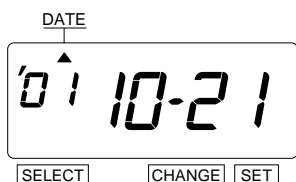
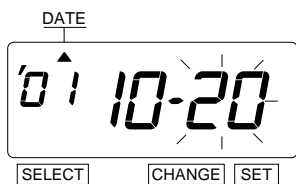
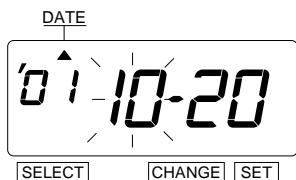
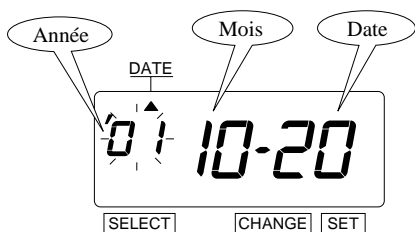

Étape 1

Appuyez sur la touche **SELECT** et placez la marque «▲» à l'emplacement de la « DATE ». À ce moment-là, les chiffres de l'« Année » clignotent. (Le clignotement signifie que ça peut être changé.)

Changez l'« Année ».

Dans le cas de cet exemple, appuyez sur la touche **SET** parce que l'année 2001 ne doit pas être changée.

À ce moment-là, le clignotement passe de « Année » à « Mois ».

Étape 2

Changez le « Mois ».

Dans le cas de cet exemple, appuyez sur la touche **SET** parce que le mois ne doit pas être changé.

À ce moment-là, le clignotement passe de « Mois » à « Date ».

Étape 3

Changez la « Date » (quantième).

Appuyez sur la touche **CHANGE** pour régler l'affichage à « 21 », puis appuyez sur la touche **SET**.

Étape 4

Une fois que vous aurez réglé la date, appuyez sur la touche **SET** une fois de plus.

Le réglage de la date est terminé. Remettez le boîtier et verrouillez.

IMPORTANT : Si vous ne faites pas l'étape 4 au complet, l'horloge n'imprimera pas.

RÉGLAGE DE L'HEURE 12/24

Exemple : Changez le format de l'heure à 24 heures.

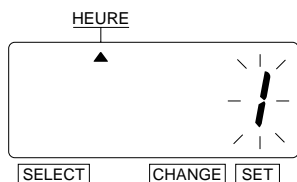

Étape 1

Appuyez sur la touche **SELECT** et placez la marque «▲» à l'emplacement de l'« HEURE ». À ce moment-là, le caractère qui clignote indique « Choix de l'ordre » du format de l'heure. (Le clignotement signifie que ça peut être changé.)

	Choix de l'ordre	Affichage
1.	12 heures	PM 3:00
2.	24 heures	15:00

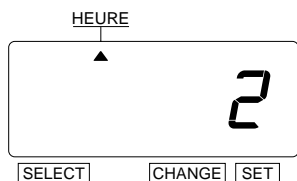

Dans le cas de cet exemple, appuyez sur la touche **CHANGE** pour régler à « 2 ». Puis appuyez sur la touche **SET**.



Étape 2

Une fois que vous aurez terminé le réglage à 12 ou 24 heures, appuyez à nouveau sur la touche **SET**.

Le réglage à 12 ou 24 heures est maintenant terminé. Remettez le boîtier et verrouillez.

IMPORTANT : Si vous ne faites pas l'étape 2 au complet, l'horloge n'imprimera pas.

RÉGLAGE DE L'ORDRE

Exemple : Changez l'ordre d'impression à « Mois, Date (Quantième), Année, Heure, Minute ».

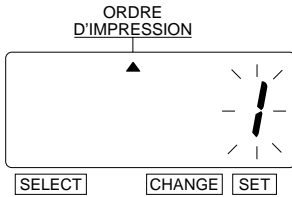

Étape 1

Appuyez sur la touche **SELECT** et placez la marque « ▲ » à l'emplacement de l'« ORDRE D'IMPRESSION ».

À ce moment-là, le caractère qui clignote indique le « Choix de l'ordre » correspondant à l'ordre d'impression. (Le clignotement signifie que ça peut être changé.)

Y = Année, M = Mois, D = Date, DOW = Jour de la semaine, H = Heure, Min = Minute
S = Seconde, C = Commentaire

	Choix de l'ordre	Exemples d'impression
1.	M, D, H, Min	JAN 31 AM 10:00
2.	D, M, H, Min	31 JAN AM 10:00
3.	M, D, Y, H, Min	JAN 31 '01 AM 10:00
4.	D, M, Y, H, Min	31 JAN '01 AM 10:00
5.	Y, M, D, H, Min	'01 JAN 31 AM 10:00
6.	Y, M, D, H, Min, S	'01 JAN 31 AM 10:00:00
7.	D, H, Min	31 AM 10:00
8.	DOW, D, H, Min	ME 31 AM 10:00
9.	Y, M, D	'01 JAN 31
10.	M, D	JAN 31
11.	DOW, D, M, Y	ME 31 JAN '01
12.	C, M, D, Y	ENVOYÉ JAN 31 '01
13.	C, D, M, Y	ENVOYÉ 31 JAN '01
14.	C, Y, M, D	ENVOYÉ '01 JAN 31
15.	M, D, Y, C	JAN 31 '01 ENVOYÉ
16.	D, M, Y, C	31 JAN '01 ENVOYÉ
17.	Y, M, D, C	'01 JAN 31 ENVOYÉ
18.	C, D, H, Min	ENVOYÉ 31 AM 10:00

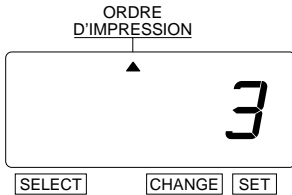

Dans le cas de cet exemple, appuyez sur la touche **CHANGE** pour régler à « 3 ». Puis appuyez sur la touche **SET**.

Étape 2

Une fois que vous aurez terminé le réglage de l'ordre d'impression, appuyez à nouveau sur la touche **SET**.

Le réglage de l'ordre d'impression est maintenant terminé. Remettez le boîtier et verrouillez.

IMPORTANT : Si vous ne faites pas l'étape 2 au complet, l'horloge n'imprimera pas.



RÉGLAGE DU STYLE D'IMPRESSION

RÉGLAGE DES CHIFFRES DE L'ANNÉE

Exemple : Changez l'impression de l'année pour montrer les 4 chiffres.

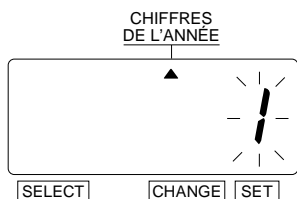

Étape 1

Appuyez sur la touche **SELECT** et placez la marque « ▲ » à l'emplacement des « CHIFFRES DE L'ANNÉE ».

À ce moment-là, le caractère qui clignote indique « Choix de l'ordre » pour l'impression de l'année. (Le clignotement signifie que ça peut être changé.)

	Choix de l'ordre	Exemples d'impression
1.	2 chiffres	JAN 31 '01 AM10:00
2.	4 chiffres	JAN 31 2001 AM10:00

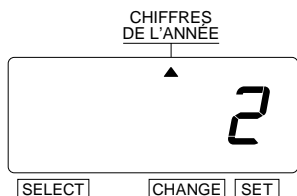

Dans le cas de cet exemple, appuyez sur la touche **CHANGE** pour régler à « 2 ». Puis appuyez sur la touche **SET**.



Étape 2

Une fois que vous aurez terminé le réglage des chiffres de l'année, appuyez à nouveau sur la touche **SET**.

Le réglage des chiffres de l'année est maintenant terminé. Remettez le boîtier et verrouillez.

IMPORTANT : Si vous ne faites pas l'étape 2 au complet, l'horloge n'imprimera pas.

RÉGLAGE DE L'HEURE/DDES MINUTES

Exemple : Changez le style d'impression de l'« Heure » et des « Minutes » à 24 heures et 1/100e minutes.

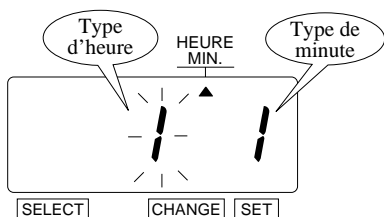

Étape 1

Appuyez sur la touche **SELECT** et placez la marque « ▲ » à l'emplacement des « HEURE/MINUTE ».

À ce moment-là, le caractère qui clignote à gauche indique « Choix de l'ordre » pour le style d'impression de l'« Heure ». (Le clignotement signifie que ça peut être changé.)

Changez l'« Heure »

	Choix de l'ordre	Exemples d'impression
1.	12 heures	JAN 31 PM 3:00
2.	24 heures	JAN 31 15:00

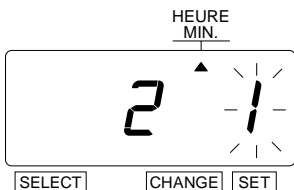

Dans le cas de cet exemple, appuyez sur la touche **CHANGE** pour régler à « 2 ». Puis appuyez sur la touche **SET**.

À ce moment, le clignotement passe de « Heure » à « Minutes ».

Étape 2

Changez les « Minutes »

	Choix de l'ordre	Exemples d'impression		Choix de l'ordre	Exemples d'impression
1.	1/60e min.	JAN 31 AM12:10	3.	1/20e min. (= 5/100e min.)	JAN 31 AM12.15
2.	1/100e min.	JAN 31 AM12.17	4.	1/10e min.	JAN 31 AM12.1

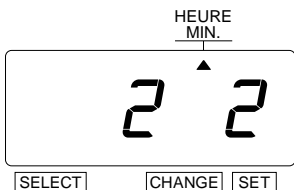

Dans le cas de cet exemple, appuyez sur la touche **CHANGE** pour régler à « 2 ». Puis appuyez sur la touche **SET**.

Étape 3

Une fois que vous aurez terminé le réglage des heure/minutes, appuyez à nouveau sur la touche **SET**.

Le réglage des heure/minutes est maintenant terminé. Remettez le boîtier et verrouillez.



IMPORTANT : Si vous ne faites pas l'étape 3 au complet, l'horloge n'imprimera

RÉGLAGE DU ZÉRO DU DÉBUT

Exemple : Changez le zéro du début à « ZÉRO : Inactivé ».

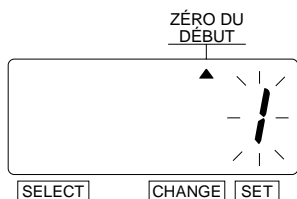

Étape 1

Appuyez sur la touche **SELECT** et placez la marque « ▲ » à l'emplacement du « ZÉRO DU DÉBUT ».

À ce moment-là, le caractère qui clignote indique « Choix de l'ordre » pour le zéro du début. (Le clignotement signifie que ça peut être changé.)

	Choix de l'ordre	Exemples d'impression
1.	ZÉRO Désactivé	JAN 1 PM3:00
2.	ZÉRO Activé	JAN 01 PM03:00

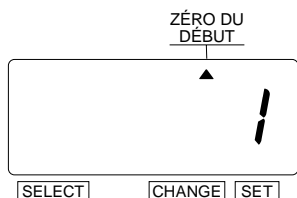

Dans le cas de cet exemple, appuyez sur la touche **CHANGE** pour régler à « 1 ». Puis appuyez sur la touche **SET**.

Étape 2

Une fois que vous aurez terminé le réglage du zéro du début, appuyez à nouveau sur la touche **SET**.

Le réglage du zéro du début est maintenant terminé. Remettez le boîtier et verrouillez.

IMPORTANT : Si vous ne faites pas l'étape 2 au complet, l'horloge n'imprimera pas.



RÉGLAGE DU COMMENTAIRE

Exemple : Changez le commentaire à « ENVOYÉ ».

Étape 1

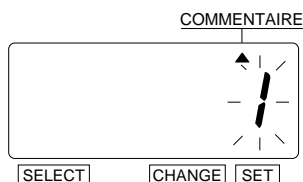

Appuyez sur la touche **SELECT** et placez la marque « ▲ » à l'emplacement du « COMMENTAIRE ».

À ce moment-là, le caractère qui clignote indique « Choix de l'ordre » pour le commentaire. (Le clignotement signifie que ça peut être changé.)

	Choix de l'ordre	Exemples d'impression
1.	REÇU	JAN 31 '01 REÇU
2.	ENVOYÉ	JAN 31 '01 ENVOYÉ
3.	ENTRÉE	JAN 31 '01 ENTRÉE
4.	SORTIE	JAN 31 '01 SORTIE
5.	CONFIRMÉ	JAN 31 '01 CONFIRMÉ
6.	CLASSÉ	JAN 31 '01 CLASSÉ
7.	PAYÉ	JAN 31 '01 PAYÉ
8.	UTILISÉ	JAN 31 '01 UTILISÉ
9.	FAXÉ	JAN 31 '01 FAXÉ
10.	ANNULÉ	JAN 31 '01 ANNULÉ
11.	ORIGINE	JAN 31 '01 ORIGINE
12.	APPROUVÉ	JAN 31 '01 APPROUVÉ
13.	TERMINÉ	JAN 31 '01 TERMINÉ

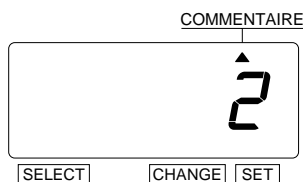

Dans le cas de cet exemple, appuyez sur la touche **CHANGE** pour régler à « 2 ». Puis appuyez sur la touche **SET**.

Étape 2

Une fois que vous aurez terminé le réglage du commentaire, appuyez à nouveau sur la touche **SET**.

Le réglage du commentaire est maintenant terminé. Remettez le boîtier et verrouillez.

IMPORTANT : Si vous ne faites pas l'étape 2 au complet, l'horloge n'imprimera pas.

RÉGLAGE DE LA LANGUE

Ce réglage est disponible si vous avez choisi « Mois », « Jour de la semaine » ou « Commentaire » dans l'« ORDRE D'IMPRESSION » précédent.

Exemple : Changez la langue d'impression au français.

Étape 1

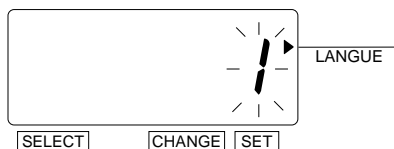

Appuyez sur la touche **SELECT** et placez la marque « ▲ » à l'emplacement de la « LANGUE ».

À ce moment-là, le caractère qui clignote indique « Choix de l'ordre » pour l'impression de la langue. (Le clignotement signifie que ça peut être changé.)

	Choix de l'ordre	Exemples d'impression
1.	ANGLAIS	WE, 26 DEC '01 OUT 31 AM10:00
2.	FRANÇAIS	ME, 26 DEC '01 SORT 31 AM10:00
3.	ESPAGNOL	MI, 26 DIC '01 SAL 31 AM10:00
4.	PORTUGAIS	QA, 26 DEZ '01 SAIDA 31 AM10:00

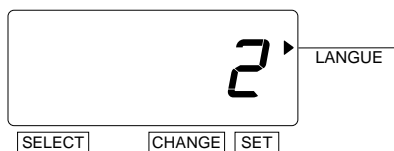

Dans le cas de cet exemple, appuyez sur la touche **CHANGE** pour régler à « 2 ». Puis appuyez sur la touche **SET**.

Étape 2

Une fois que vous aurez terminé le réglage de la langue, appuyez à nouveau sur la touche **SET**.

Le réglage du commentaire est maintenant terminé. Remettez le boîtier et verrouillez.

IMPORTANT : Si vous ne faites pas l'étape 2 au complet, l'horloge n'imprimera pas.



RÉGLAGE DE LA MÉTHODE D'IMPRESSION

Exemple : Changez la direction de l'impression à « Gauche » et l'activation de l'impression à « Manuel ».

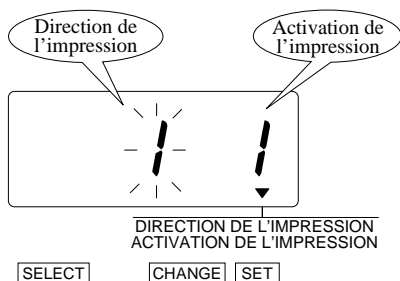

Étape 1

Appuyez sur la touche **SELECT** et placez la marque « ▲ » à l'emplacement de la « DIRECTION DE L'IMPRESSION; ACTIVATION DE L'IMPRESSION ».

À ce moment-là, le caractère qui clignote à gauche indique « Choix de l'ordre » pour la direction de l'impression. (Le clignotement signifie que ça peut être changé.)

Changez la « Direction de l'impression ».

	Choix de l'ordre
1.	Droite
2.	Gauche



Dans le cas de cet exemple, appuyez sur la touche **CHANGE** pour régler à « 2 ». Puis appuyez sur la touche **SET**. À ce moment-là, le clignotement passe de « Direction de l'impression » à « Activation de l'impression ».

Étape 2

Changez l'« Activation de l'impression ».

	Choix de l'ordre
1.	Automatique
2.	Semi-automatique
3.	Manuel

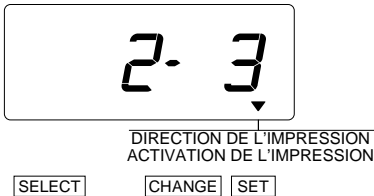

Dans le cas de cet exemple, appuyez sur la touche **CHANGE** pour régler à « 3 ». Puis appuyez sur la touche **SET**.



Étape 3

Une fois que vous aurez terminé le réglage de la méthode d'impression, appuyez à nouveau sur la touche **SET**. Le réglage de la méthode d'impression est maintenant terminé. Remettez le boîtier et verrouillez.

Automatique : L'impression démarre automatiquement lorsqu'on insère une carte ou une feuille de papier.

Semi-automatique : L'impression ne démarre que si on appuie sur le poussoir après avoir inséré une carte ou une feuille de papier.

Manuel : L'impression démarre quand on appuie sur le poussoir.

IMPORTANT : Si vous ne faites pas l'étape 3 au complet, l'horloge n'imprimera pas.

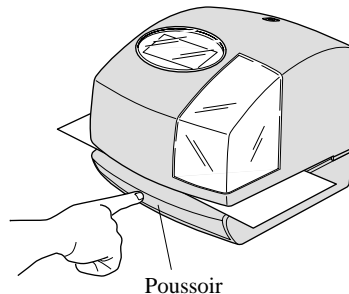

RÉGLAGE DE L'HEURE D'ÉTÉ

Exemple : Date de début Dimanche 25 mars 2001.

Date de fin Dimanche 28 octobre 2001.

Si vous réglez comme indiqué ci-dessus, l'horloge enregistreuse se rappellera la date de début comme étant le dernier dimanche du mois de mars et la date de fin comme le dernier dimanche d'octobre. Une fois SETe, l'horloge enregistreuse met automatiquement les réglages à jour les années suivantes. Il ne sera plus nécessaire de la régler manuellement.

RÉGLAGE DE LA DATE DE DÉBUT DE L'HEURE D'ÉTÉ

Exemple : L'heure d'été débute le dimanche 25 mars 2001.

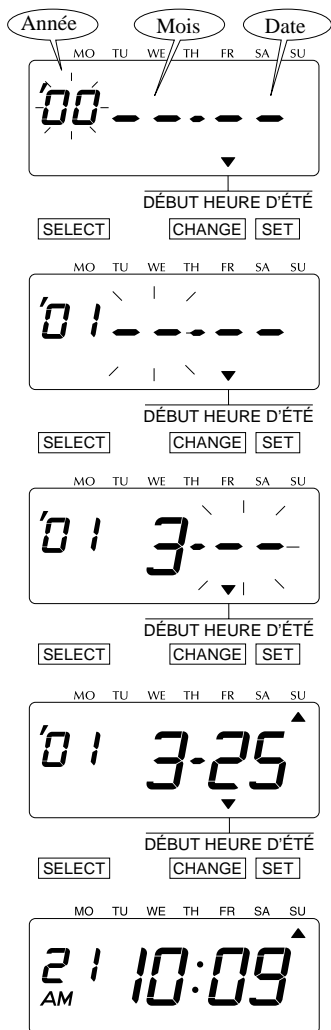

Étape 1

Appuyez sur la touche **SELECT** et placez la marque « ▲ » à l'emplacement de « DÉBUT HEURE D'ÉTÉ ». À ce moment-là, les chiffres de l'« Année » clignotent. (Le clignotement signifie que ça peut être changé.)

Changez l'« Année ».

Dans le cas de cet exemple, appuyez sur la touche **CHANGE** pour régler l'affichage à « 01 », puis appuyez sur la touche **SET**.

À ce moment-là, le clignotement passe de « Année » à « Mois ».

Étape 2

Changez le « Mois ».

Dans le cas de cet exemple, appuyez sur la touche **CHANGE** pour régler l'affichage à « 3 », puis appuyez sur la touche **SET**.

À ce moment-là, le clignotement passe de « Mois » à « Date ».

Étape 3

Changez la « Date ».

Appuyez sur la touche **CHANGE** pour régler l'affichage à « 25 », puis appuyez sur la touche **SET**.

Étape 4

Une fois que vous aurez **SET** la date de début de l'heure d'été, appuyez sur la touche **SET** une fois de plus.

Le réglage de la date de début de l'heure d'été est terminé.

Passez au « **RÉGLAGE DE LA DATE DE FIN DE L'HEURE D'ÉTÉ** ».

RÉGLAGE DE LA DATE DE FIN DE L'HEURE D'ÉTÉ

Exemple : L'heure d'été se termine le dimanche 28 octobre 2001.

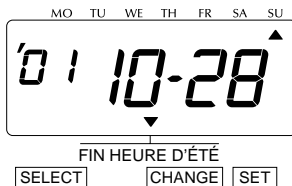
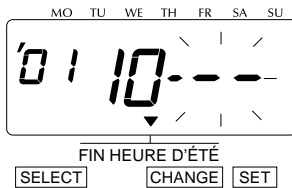
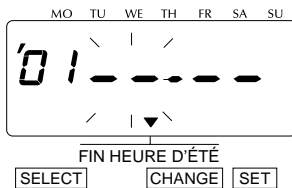
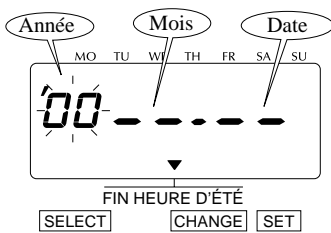

Étape 1

Appuyez sur la touche **SELECT** et placez la marque « ▲ » à l'emplacement de « FIN HEURE D'ÉTÉ ».

À ce moment-là, les chiffres de l'« Année » clignotent. (Le clignotement signifie que ça peut être changé.)

Changez l'« Année ».

Dans le cas de cet exemple, appuyez sur la touche **CHANGE** pour régler l'affichage à « 01 », puis appuyez sur la touche **SET**.

À ce moment-là, le clignotement passe de « Année » à « Mois ».

Étape 2

Changez le « Mois ».

Dans le cas de cet exemple, appuyez sur la touche **CHANGE** pour régler l'affichage à « 10 », puis appuyez sur la touche **SET**.

À ce moment-là, le clignotement passe de « Mois » à « Date ».

Étape 3

Changez la « Date ».

Appuyez sur la touche **CHANGE** pour régler l'affichage à « 28 », puis appuyez sur la touche **SET**.

Étape 4

Une fois que vous aurez **SET** la date de fin de l'heure d'été, appuyez sur la touche **SET** une fois de plus.

Le réglage de la date de fin de l'heure d'été est terminé. Remettez le boîtier et verrouillez.

IMPORTANT : Si vous ne faites pas l'étape 4 au complet, l'horloge n'imprimera pas.

SUPPRESSION DU RÉGLAGE DE L'HEURE D'ÉTÉ

Pour supprimer ou annuler le réglage de l'heure d'été, changez l'affichage du « Mois » du réglage de début à " - - ".

Exemple : Changez le 25 mars 2001 de la « DATE DE DÉBUT DE L'HEURE D'ÉTÉ » et supprimez le réglage de l'heure d'été.

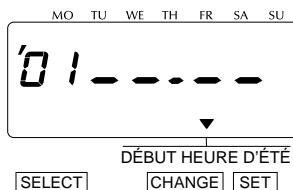
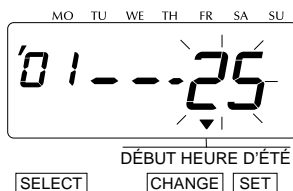
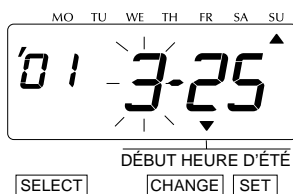
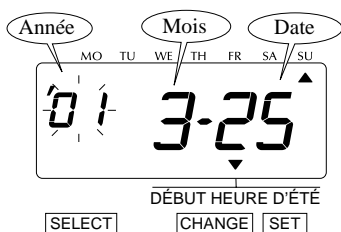

Étape 1

Appuyez sur la touche **SELECT** et placez la marque « ▲ » à l'emplacement de « DÉBUT HEURE D'ÉTÉ ».

À ce moment-là, les chiffres de l'« Année » clignotent. (Le clignotement signifie que ça peut être changé.)

Appuyez ensuite sur la touche **SET**.

À ce moment-là, le clignotement passe de « Année » à « Mois ».

Étape 2

Appuyez sur la touche **CHANGE** pour régler l'affichage à « - - », puis appuyez sur la touche **SET**.

À ce moment-là, le clignotement passe de « Mois » à « Date ».

Étape 3

Appuyez sur la touche **SET** une fois de plus. À ce moment-là, le clignotement passe de « 25 » à « - - ».

Étape 4

Appuyez sur la touche **SET** une fois de plus.

La suppression de l'heure d'été est terminée. Remettez le boîtier et verrouillez.

IMPORTANT : Si vous ne faites pas l'étape 4 au complet, l'horloge n'imprimera pas.

Configuration du Fuseau Horaire

Le modèle 1600E peut être réglé sur l'un des quatre Canada fuseaux horaires. En outre, deux autres options, y compris aucune réception du signal WWVB sont disponibles avec ce modèle. Par défaut, l'appareil est livré pré-réglé à heure de l'Est.

	Order Options	
1.	Eastern	
2.	Central	
3.	Mountain	
4.	Pacific	
5.	Autre	Ajuste juste "minutes" et "deuxième" par le signal radio WWVB. Vous devez définir la «date» et «temps» à votre heure locale d'abord, avant de commencer la réception du signal WWVB.
6.	Pas de Réception	fonction de l'horloge atomique Désactivé et ne règle pas le temps par le signal radio WWVB.

Example: Changer le Fuseau pour "Central".

Lancement Manuel de réception radio

Si vous voulez faire la tentative de 1600E pour recevoir un signal radio sans changer le fuseau horaire actuel, appuyez sur le bouton SET deux fois après l'étape 1 ci-dessous.

Étape 1

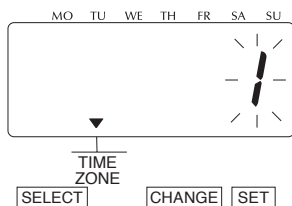

Appuyez sur le bouton **SELECT** et positionner la marque "à ▼la" "TIME ZONE".

A ce moment, le chiffre clignotant indique "Options de l'ordre" du fuseau horaire pour la fonction de l'horloge atomique.

(Le numéro clignotant signifie qu'il peut être changé.)

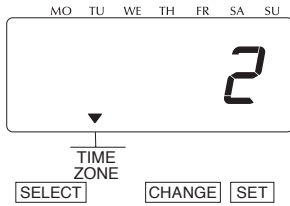

Étape 2

In case of the example, press the **CHANGE** button to set at "2", and then press the **SET** button.

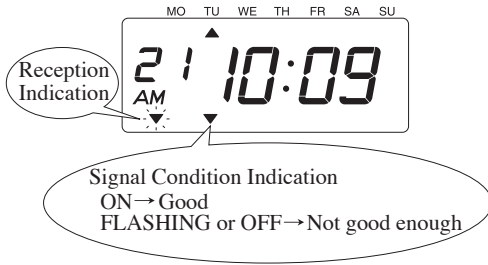

Step 3

After you finish setting the time zone, press the **SET** button once again. Now the time zone setting has been completed. Replace the cover and lock.

IMPORTANT: If you do not complete Step 3, the clock will not print and start reception of radio signal.

RÉGLAGE DU MOT DE PASSE

Une fois que le mot de passe aura été SET, on vous demandera de l'entrer. Si le mot de passe que vous entrez ne correspond pas à celui qui avait été enregistré, vous ne pourrez pas le modifier. Vous devez établir un mot de passe ayant 4 chiffres, de 0001 à 9998. Veuillez noter que les nombres « 0000 » et « 9999 » ne peuvent pas être employés comme mot de passe.

ENREGISTREMENT DU MOT DE PASSE

Exemple : Réglez le mot de passe « 1234 ».



MOT DE PASSE
SELECT CHANGE SET

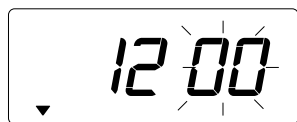

MOT DE PASSE
SELECT CHANGE SET

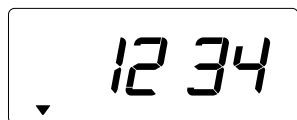

MOT DE PASSE
SELECT CHANGE SET



Étape 1

Appuyez sur la touche **SELECT** et placez la marque « ▲ » à l'emplacement du « MOT DE PASSE ».

À ce moment-là, les deux premiers chiffres clignotent. (Le clignotement signifie que ça peut être changé.)

Dans le cas de cet exemple, appuyez sur la touche **CHANGE** pour régler l'affichage à « 12 », puis appuyez sur la touche **SET**.

À ce moment-là, ce sont les deux derniers chiffres qui clignotent.

Étape 2

Dans le cas de cet exemple, appuyez sur la touche **CHANGE** pour régler l'affichage à « 34 », puis appuyez sur la touche **SET**.

Étape 3

Une fois que vous aurez enregistré le mot de passe, appuyez sur la touche **SET** une fois de plus.

L'enregistrement du mot de passe est terminé. Remettez le boîtier et verrouillez.

IMPORTANT : Si vous ne faites pas l'étape 3 au complet, l'horloge n'imprimera pas.

CHANGE DES RÉGLAGES LORSQUE LE MOT DE PASSE EST SET

Une fois que le mot de passe aura été SET, vous devrez l'entrer pour pouvoir modifier un réglage. Lorsque vous appuierez sur la touche **SELECT**, les nombres « 99 99 » s'afficheront avant que vous entriez le mot de passe.

Exemple : Mot de passe « 1234 ».

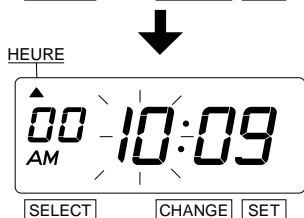
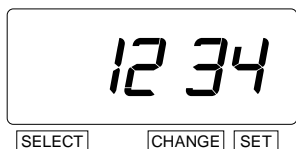
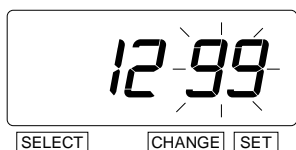
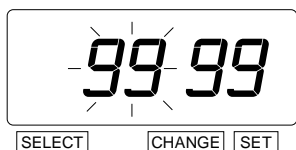

Étape 1

Appuyez sur la touche **SELECT**. À ce moment-là, « 99 99 » apparaît et les deux premiers chiffres clignotent. (Le clignotement signifie que ça peut être changé.)

Dans le cas de cet exemple, appuyez sur la touche **CHANGE** pour régler l'affichage à « 12 », puis appuyez sur la touche **SET**.

À ce moment-là, ce sont les deux derniers chiffres qui clignotent.

Étape 2

Dans le cas de cet exemple, appuyez sur la touche **CHANGE** pour régler l'affichage à « 34 », puis appuyez sur la touche **SET**.

À ce moment-là, la marque « ▲ » indique l'« HEURE ».

Étape 3

Choisissez le mode de réglage voulu en appuyant sur la touche **SELECT**.

Puis effectuez les réglages comme indiqué.

ANNULATION DU MOT DE PASSE

Il faut entrer le code « 00 00 » pour annuler le mot de passe.

Exemple : Annulez le mot de passe « 1234 ».

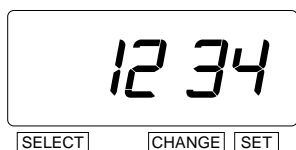
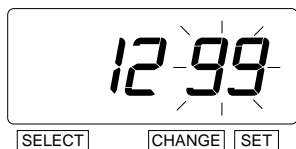
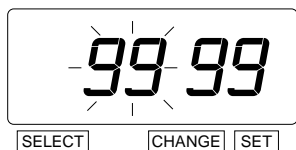

HEURE

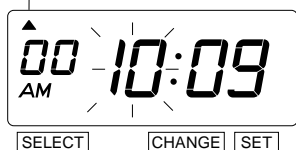

Étape 1

Appuyez sur la touche **SELECT**. À ce moment-là, « 99 99 » apparaît et les deux premiers chiffres clignotent. (Le clignotement signifie que ça peut être changé.)

Dans le cas de cet exemple, appuyez sur la touche **CHANGE** pour régler l'affichage à « 12 », puis appuyez sur la touche **SET**.

À ce moment-là, ce sont les deux derniers chiffres qui clignotent.

Étape 2

Dans le cas de cet exemple, appuyez sur la touche **CHANGE** pour régler l'affichage à « 34 », puis appuyez sur la touche **SET**.

À ce moment-là, la marque « ▲ » indique l'« HEURE ».

Étape 3



MOT DE PASSE

SELECT

CHANGE

SET



MOT DE PASSE

SELECT

CHANGE

SET



MOT DE PASSE

SELECT

CHANGE

SET



Appuyez sur la touche **SELECT** et placez la marque « ▲ » à l'emplacement du « MOT DE PASSE ».

À ce moment-là, les deux premiers chiffres « 12 » clignotent. (Le clignotement signifie que ça peut être changé.)

Appuyez sur la touche **CHANGE** pour régler l'affichage à « 00 », puis appuyez sur la touche **SET**.

À ce moment-là, ce sont les deux derniers chiffres qui clignotent « 34 ».

Étape 4

Appuyez sur la touche **CHANGE** pour régler l'affichage à « 00 », puis appuyez sur la touche **SET**.

Étape 5

Une fois que vous aurez annulé le mot de passe, appuyez sur la touche **SET** une fois de plus.

L'annulation du mot de passe est terminée. Remettez le boîtier et verrouillez.

IMPORTANT : Si vous ne faites pas l'étape 5 au complet, l'horloge n'imprimera pas.

FONCTIONS AVANCÉES

Pour remettre tous les réglages aux valeurs par défaut établies à l'usine, appuyez sur le commutateur de remise à l'état initial avec un outil pointu.

AVIS : Tous vos réglages personnalisés seront supprimés et reviendront aux valeurs par défaut lorsque vous appuierez sur le commutateur de remise à l'état initial. Pour effectuer de nouveaux réglages, veuillez consulter la section « RÉGLAGE ».

Commutateur
de remise à
l'état initial

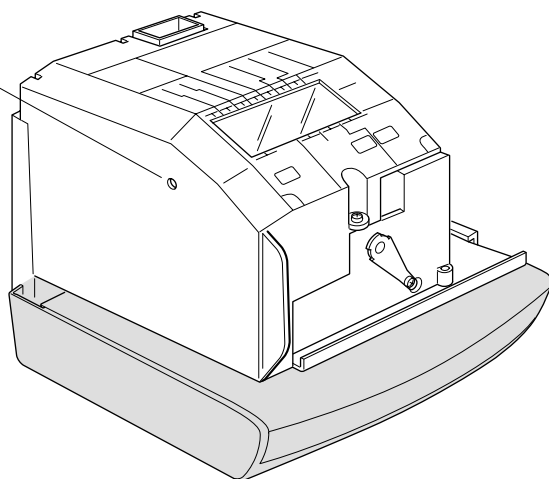

LUMIÈRE INTERNE OFF / ON

Appuyez et maintenez enfoncé le bouton SET pendant environ 3 secondes pour basculer la lumière interne Active ou Inactive.

REPLACEMENT DE LA CASSETTE À RUBAN

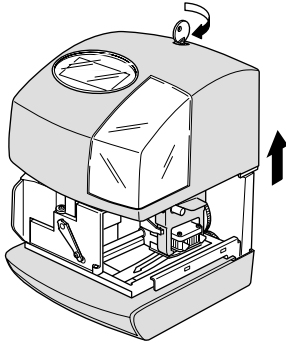

Étape 1

Déverrouillez le boîtier supérieur avec la clé et retirez-le.

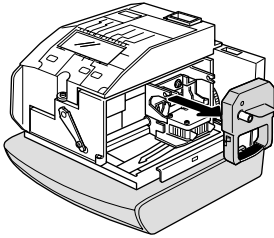

Étape 2

Retirez la cassette.

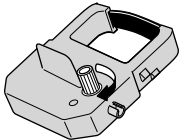

Étape 3

Tournez le bouton de la nouvelle cassette dans le sens de la flèche jusqu'à ce que le ruban soit tendu.

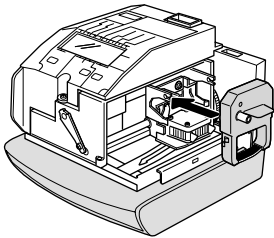

Étape 4

Insérez la cassette dans l'horloge enregistreuse, comme illustré sur la figure. Continuez à pousser la cassette jusqu'à ce qu'elle s'enclenche dans les crochets de chaque côté. Vous entendrez alors un « pop ». S'il est difficile de faire entrer la cassette, essayez en tournant le bouton.

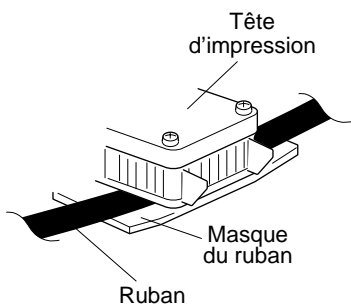

AVIS : Installez la cassette de façon à ce que le ruban se trouve entre la tête d'impression et le masque du ruban. L'impression ne se fera pas correctement si le ruban est derrière le masque.

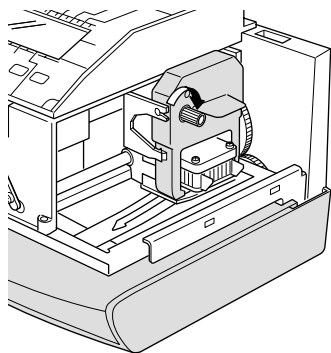

Étape 5

Tournez le bouton de la cassette dans le sens de la flèche jusqu'à ce que le ruban soit tendu.

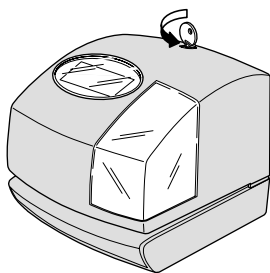

Étape 6

Remettez le boîtier et verrouillez.

RADIO SIGNAL RECEPTION

A Propos de la Reception du Signal Radio

Le modèle 1600E est programmé pour voir le signal radio WWVB tous les jours. Initialement l'horloge va rechercher un signal immédiatement après avoir défini le fuseau horaire. Une fois que l'horloge a initialement fixé, il recherchera le signal 12 fois par jour pour maintenir la précision. Le signal WWVB est le plus fort tôt le matin, quand il y a le moins d'interférences provenant d'autres sources.

Il y a des environnements et des conditions météorologiques qui peuvent influencer sur la réception du signal radio AM. Tout comme avec une radio AM, le modèle 1600E peut être positionné pour une réception optimale. Par exemple, il est préférable de placer le réveil des poteaux métalliques et dans la direction de la tour, dans le Colorado. Depuis ce temps enregistreur contient une minuterie de quartz très précis, il fonctionnera avec un niveau de précision très élevé entre les réceptions de signal. Le modèle 1600E fonctionnera enregistreur de temps électronique normale sans avoir à recevoir le signal. Comme il est également fonctionne comme une très grande précision (+/- 15 secondes par mois) quartz horloge temps, il fonctionne correctement tout en dehors de la zone de réception ou si elle ne peut pas recevoir le signal WWVB.

Indicateur Signal Reception

Clignotant: L'Unité est en reception du signal atomic.

ON: L'Unité recoie le signal atomic.

OFF: L'Unité ne peut recevoir le signal atomic.

(Regarder la section d'aide.)



Indicateur de Reception
du Signal

DÉPANNAGE

No D'ERREUR APPARAISSANT

Voir la liste qui suit pour répondre aux erreurs de façon appropriée.

No d'erreur	Contenu de l'erreur	Action
E-00	Erreur unité centrale.	Contactez le magasin où vous avez acheté l'horloge enregistreuse, ou appelez directement Lathem Time au (800) 241-4990.
E-01	La pile au lithium servant à la sauvegarde de la mémoire est pratiquement épuisée.	Insérez correctement la carte.
E-05	La carte n'est pas insérée correctement dans l'horloge.	Assurez-vous que la cassette à ruban est bien en place.
E-30	Impossible d'imprimer. Le moteur de l'imprimante ou le détecteur de position initiale n'est pas normal.	Appuyez sur le poussoir.
E-38	Impossible d'imprimer. Le moteur de la tête d'impression ou le détecteur ne fonctionne pas correctement.	Entrez à nouveau le mot de passe approprié.
E-40	Mot de passe incorrect.	Assurez-vous que la date de début et la date de fin de l'heure d'été sont correctes et entrez-les à nouveau.
E-41	Erreur de réglage de l'heure d'été.	Consultez votre manuel d'utilisation à la page traitant de l'article que vous voulez régler et entrez à nouveau les données de réglage appropriées.
E-49	Les données de réglage que vous avez entrées ne sont pas utilisables.	

AUTRES PANNES

- **L'horloge enregistreuse ne fonctionne pas.**

Vérifiez si l'adaptateur C.A. est correctement branché dans la prise C.A.

- **L'horloge enregistreuse n'imprime pas.**

Regardez si le ruban est installé correctement.

- **La carte est bloquée**

Tout en appuyant sur le poussoir, essayez de retirer la carte.

Aucun signal n'a été reçu.

1) Attendre premières heures du matin pour passer.

2) Re-localiser dans la zone qui est loin de poteaux métalliques ou à proximité de l'ouest fenêtre donnant.

Remarque: Il y a des environnements et des conditions météorologiques qui peuvent influencer sur la réception du signal radio de l'horloge atomique. Comme il fonctionne également comme un très précis (+/- 15 secondes par mois) quartz horloge, le 1600E fonctionnera correctement en dehors de la zone de réception ou si elle ne peut pas recevoir le signal WWVB.

Il est précis à la minute, mais l'heure est incorrecte.

Assurer le fuseau horaire correct est sélectionné par le réglage du fuseau horaire. Vous pouvez également désactiver la réception radio ou un autre réglage de minute seule correction. Vérifiez le réglage de l'heure d'été.

GARANTIE DU FABRICANT

Garantie limitée de un an

Lathem garantit le matériel du modèle 1000E contre tout défaut de matière et de main-d'œuvre pour une période de un an à partir de la date d'achat original. Les conditions de la présente garantie et l'étendue de la responsabilité de Lathem Time Corporation (« Lathem ») aux termes de la présente garantie sont précisées ci-dessous.

1. La présente garantie cessera d'être valide si des réparations effectuées par toute autre personne qu'un centre de service agréé par Lathem entraîne des dommages au produit.
2. Cette garantie ne s'applique pas à un produit ayant fait l'objet d'abus ou de négligence, ayant subi un accident, ou dont le numéro de série a été modifié ou enlevé, ou encore qui a été branché, installé, SET ou réparé de façon non conforme aux directives fournies par Lathem.
3. La présente garantie ne couvre pas les coûts de main-d'œuvre du détaillant en ce qui concerne la désinstallation et à la réinstallation de la machine aux fins de réparation, ni le coût d'une partie consommable qui devait être changée par suite d'une utilisation normale.
4. La responsabilité de Lathem, aux termes de la présente garantie, se limite à la réparation de ce produit, ou à son remplacement, à la discrétion de Lathem.
5. S'il est nécessaire d'envoyer le produit ou l'une de ses pièces défectueuses à Lathem ou à un centre de service agréé, le produit devra être expédié dans son carton d'origine, ou l'équivalent, être pleinement assuré et être expédié port payé.
Lathem n'assume aucune responsabilité pour toute perte ou dommage survenant pendant le transport.
6. **EXONÉRATION DE GARANTIE** : Limite de responsabilité. Lathem ne donne aucune garantie expresse ou implicite de qualité marchande ou d'adaptation à un usage particulier autre que celle exprimée dans ce qui précède. Lathem ne sera en aucun cas responsable de tout dommage direct ou indirect résultant de la livraison, de l'utilisation, de l'impossibilité d'utilisation ou de la performance de ce produit.
7. Une preuve de la date d'achat est exigée pour tout service sous garantie de ce produit.
8. La présente garantie accorde des droits légaux spécifiques. Il se peut que vous jouissiez également d'autres droits qui varient d'une province à l'autre.
9. En cas de difficultés relatives à la performance de ce produit pendant la garantie, ou avec un centre de service agréé par Lathem, communiquez avec Lathem Time à l'adresse ci-dessous.

Lathem Time Corporation

200 Selig Drive, SW, Atlanta, Georgia 30336

800-241-4990

www.lathem.com